



QUALITÀ PROFESSIONALE IN OFFICINA E A CASA



Lama in acciaio speciale, cromata, punta brunita
Impugnatura anatomica bicomponente
 Con foro trasversale
 In scatola di cartone con visualizzazione del contenuto



- 5 mm 3,0x75 - 4,0x100 - 5,5x125 - 6,5x150 - 8,0x150
 2 Punta DIN 1 - 2



A 1482 1007

7!

A 1482 1007 €27,90 € 18,00



- 5 mm 3,0x75 - 4,0x100 - 5,5x125 - 6,5x150 - 8,0x150
 3 Punta DIN 0 - 1 - 2



A 1482 1008

8!

A 1482 1008 €29,00 € 20,00

PER VITI AD INTAGLIO

DIN ISO 2380



	3,0x0,5x75 mm	160 mm	A 1435 0075	€2,70	€ 1,70
	4,0x0,8x100 mm	180 mm	A 1435 0101	€2,78	€ 1,75
	5,5x1,0x125 mm	225 mm	A 1435 0125	€3,18	€ 2,00
	6,5x1,2x150 mm	260 mm	A 1435 0150	€4,05	€ 2,55
	8,0x1,6x150 mm	270 mm	A 1435 0151	€5,15	€ 3,25

PER VITI A CROCE «PHILLIPS®»

DIN ISO 8764



	PH0x75 mm	160 mm	A 1470 0000	€2,46	€ 1,55
	PH1x100 mm	200 mm	A 1470 0001	€3,08	€ 1,95
	PH2x100 mm	210 mm	A 1470 0002	€3,82	€ 2,40
	PH3x150 mm	270 mm	A 1470 0003	€5,35	€ 3,35

PER VITI A CROCE «POZIDRIV®»

DIN ISO 8764



	PZ0x75 mm	160 mm	A 1479 8000	€2,96	€ 1,90
	PZ1x100 mm	200 mm	A 1479 8001	€3,18	€ 2,00
	PZ2x100 mm	210 mm	A 1479 8002	€4,37	€ 2,75

Preserva le tue mani e lavora in comodità con l'**impugnatura anatomica bicomponente**

La **lama in acciaio speciale** garantisce lunga durata

Punta **magnetizzabile** con art. A 1576/8 per non farti scappare più nemmeno una vite

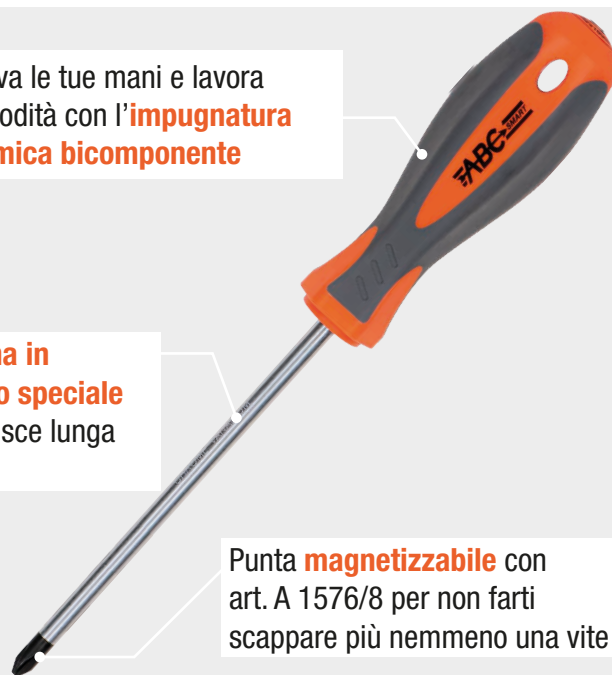

SERIE CORTA

In acciaio al cromo-vanadio
Esecuzione nichelata
Supporto robusto in resina termoplastica

mm 1,5 - 2 - 2,5 - 3 - 4 - 5 - 6 - 8 - 10



9
pz.

A 3107 3209 € 8,80 € 5,80

SERIE CORTA - TORX®

In acciaio al cromo-vanadio
Esecuzione corta, nichelata
Supporto robusto in resina termoplastica

T10 - T15 - T20 - T25 - T27 -
T30 - T40 - T45 - T50



9
pz.

A 3110 1309 € 16,00 € 11,40

SERIE LUNGA

In acciaio al cromo-vanadio
Esecuzione nichelata
Supporto robusto in resina termoplastica

mm 1,5 - 2 - 2,5 - 3 - 4 - 5 - 6 - 8 - 10



9
pz.

A 3107 9209 € 17,90 € 12,80

SERIE CORTA - TORX® TAMPER RESISTANT

In acciaio al cromo-vanadio
Esecuzione sabbiata
Supporto robusto in resina termoplastica

T10 - T15 - T20 - T25 - T27 -
T30 - T40 - T45 - T50



9
pz.

A 3110 7660 € 18,50 € 14,20

SERIE LUNGA CON TESTA SFEROPILIEDRICA

In acciaio al cromo-vanadio
Esecuzione zinco-nichelata
Supporto robusto in resina termoplastica

mm 1,5 - 2 - 2,5 - 3 - 4 - 5 - 6 - 8 - 10



9
pz.

A 3109 7209 € 14,40 € 9,65

MISURE AMERICANE - TESTA SFEROPOLIEDRICA

In acciaio al cromo-vanadio
Esecuzione zincata
Supporto robusto in resina termoplastica

.050 - 1/16" - 5/64" - 3/32" - 7/64" -
1/8" - 9/64" - 5/32" - 3/16" - 7/32" -
1/4" - 5/16" - 3/8"



13
pz.

A 3109 8313 € 16,60 € 11,10

CHIAVI DINAMOMETRICHE E ACCESSORI

A ricarica automatica - **Per uso destro e sinistro**

In acciaio di alta qualità con trattamento anticorrosione

Tolleranza ± 4% costante su tutti i valori di serraggio in senso orario

Con scala in Nm

La regolazione del valore si effettua ruotando l'impugnatura, il bloccaggio mediante apposito anello

Il raggiungimento del valore di coppia impostato è percettibile all'udito e al tatto

Fornite in astuccio di resina sintetica

CON CRICCHETTO REVERSIBILE

CON ATTACCO PER TESTE AD INNESTO A 2856/1÷A 2856/5

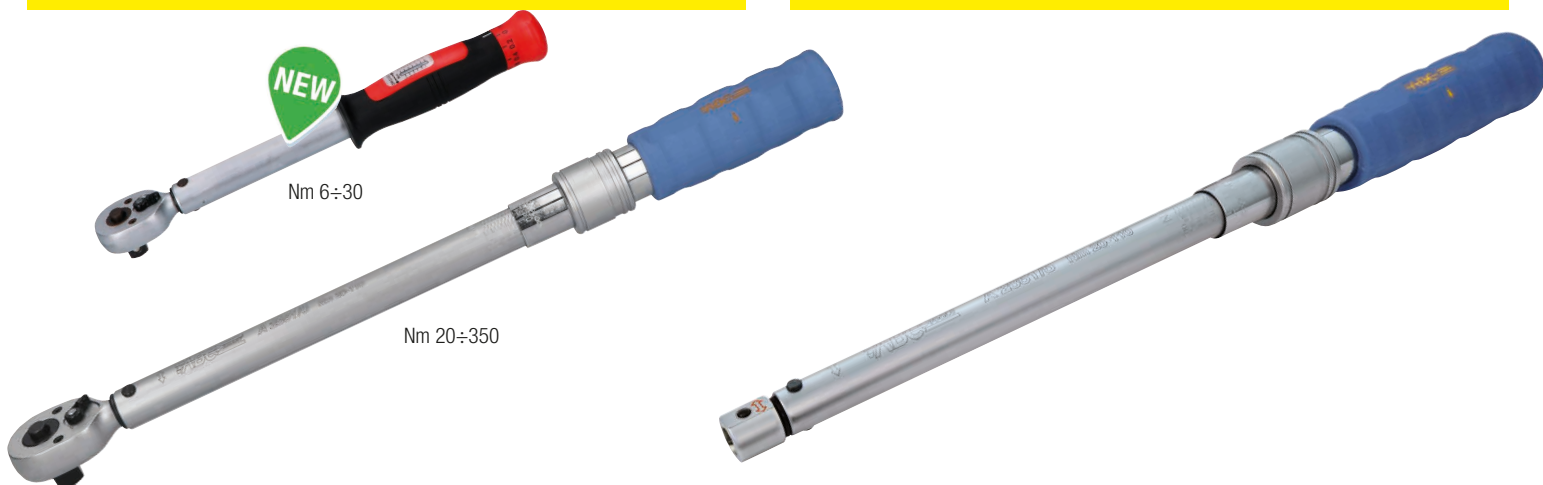

■ 3/8" - Nm 6÷30	Lungh. 235 mm	A 2851 0030	€139,00	€ 88,00
■ 1/2" - Nm 20÷110	Lungh. 436 mm	A 2851 0110	€141,00	€ 89,00
■ 1/2" - Nm 40÷210	Lungh. 495 mm	A 2851 0210	€146,00	€ 91,00
■ 1/2" - Nm 70÷350	Lungh. 560 mm	A 2851 0350	€197,00	€ 123,00

<input type="checkbox"/> 9x12 mm - Nm 20÷110 - 220 mm	A 2851 5110	€135,00	€ 85,00
<input type="checkbox"/> 14x18 mm - Nm 40÷210 - 457 mm	A 2851 5210	€142,00	€ 89,00
<input type="checkbox"/> 14x18 mm - Nm 70÷350 - 523 mm	A 2851 5350	€188,00	€ 119,00

TESTE AD INNESTO PER CHIAVI DINAMOMETRICHE

In acciaio al cromo-vanadio

ATTACCO	Con testa a forchetta	Con testa poligonale	Con testa a cricchetto reversibile
9x12	 <p>A 2855/1 misure disponibili dall'apertura 7 a 19 mm</p>	 <p>A 2855/3 misure disponibili dall'apertura 7 a 19 mm</p>	 <p>A 2855/5 misure disponibili attacco ■ 1/4" - 3/8" - 1/2"</p>
14x18	 <p>A 2856/1 misure disponibili dall'apertura 13 a 41 mm</p>	 <p>A 2856/3 misure disponibili dall'apertura 13 a 41 mm</p>	 <p>A 2856/5 misure disponibili attacco ■ 1/2"</p>
	<p>Per ghiera DIN 6499 (ER) - Nasello quadro In acciaio speciale, temprato</p>  <p>A 2856/7 per ghiera Ø 32 - 35 - 42 - 50 - 63 mm</p>	<p>Per ghiera DIN 1804 - Nasello quadro In acciaio speciale, temprato</p>  <p>A 2856/8 per ghiera Ø 43÷48 - 60÷65 - 72÷77 mm</p>	

Chiedi al tuo Rivenditore di fiducia il listino prezzi delle teste ad innesto

FORBICI, PINZE E TRONCHESI

FORBICI PER ELETTRICISTI

Lame in acciaio inossidabile

Manici in materiale plastico bicomponente

Con tacca spelacavi e una lama con microdentatura



Lunghezza 145 mm **B 2182 8000** €15,40 **€ 8,00**

PINZE PER MECCANICA

Becchi mezzotondi lunghi diritti - Zigrinati

In acciaio al cromo-vanadio - Testa cromata

Manici bicomponenti a forte spessore con paramani

Particolarmente adatte per telefonisti

Con tronchese laterale



Lunghezza 150 mm Becchi 48 mm **B 1673 5150** €11,60 **€ 7,70**
 Lunghezza 200 mm Becchi 76 mm **B 1673 5200** €14,70 **€ 10,10**

PINZE UNIVERSALI

In acciaio al cromo-vanadio - Testa cromata

Manici bicomponenti a forte spessore con paramani



Lunghezza 150 mm **B 1729 5150** €11,00 **€ 7,20**
 Lunghezza 180 mm **B 1729 5180** €12,00 **€ 7,90**
 Lunghezza 240 mm **B 1729 5200** €13,50 **€ 8,90**

TRONCHESE LATERALE PER MECCANICA

In acciaio al cromo-vanadio forgiato - Testa cromata

Manici bicomponenti in resina a forte spessore con paramani



Lunghezza 150 mm **B 1811 5150** €11,30 **€ 7,50**
 Lunghezza 180 mm **B 1811 5180** €13,50 **€ 8,90**

PINZA REGOLABILE PER TUBI E DADI

In acciaio al cromo-vanadio, forgiato e temperato ad olio

Esecuzione brunita

Con cerniera passante con doppia guida per un'elevata stabilità e fermo di contrasto sui manici per evitare accidentali schiacciamenti delle dita

Per tubi Ø max. 1 1/4" - max. 40 mm

Ganasce combinate, dentate concave e zigrinate diritte

Autoserrante, nessuno slittamento sul pezzo in lavorazione e minimo impiego di forza

Manici rivestiti in resina termoplastica

Denti temperati Testa pulita

7 possibilità di regolazione



Lunghezza 240 mm **B 2313 5240** €18,10 **€ 14,60**

ASSORTIMENTO DI UTENSILI - STARTER KIT

In robusta busta di nylon avvolgibile

Con cuciture rinforzate

Pateletta interna di rinforzo e protezione

Chiusura a cinghia con fibbia

Con 12 alloggiamenti

Composto da:

2 giraviti mm 5x75 - 6x100

2 giraviti punta DIN PH1 - PH2

1 paio di forbici per elettricisti, lunghezza 140 mm

1 pinza becchi mezzotondi, lunghezza 165 mm

1 pinza universale, lunghezza 180 mm

1 tronchese con tagliente laterale, lunghezza 160 mm



N 6874 8000 €54,90 **€ 29,00**

PUNTE PER METALLI

In astuccio tubolare in materiale termoplastico antiurto
Con 19 punte esecuzione rullata HSS Ø 1÷10 mm
Esecuzione rullata

HSS



19 punte - Ø mm 1-10 **F 6528 1019** €13,00 **€ 9,³⁰**

In astuccio tubolare in materiale termoplastico antiurto
Con **4 punte per calcestruzzo** e pietrame Ø 5÷9 mm
Esecuzione rullata

HSS



19 punte - Ø mm 1-10 **F 6528 2019** €15,60 **€ 11,²⁰**

Con punte per calcestruzzo e pietrame

HSS	DIN 338	
Tipo N	DX	



In cassetta di lamiera verniciata
Con punte F 6502 ed F 6503 a codolo ridotto (Ø 13 mm) dal Ø 10,5 mm
Esecuzione rullata

25 punte - Ø 1÷13 mm Progr. 0,5 mm **F 6530 0025** €70,00 **€ 50,⁴⁰**

HSS	DIN 338	
Tipo N	DX	



19 punte - Ø 1÷10 mm Progr. 0,5 mm **F 6532 1019** €31,40 **€ 22,⁶⁰**
25 punte - Ø 1÷13 mm Progr. 0,5 mm **F 6532 1025** €45,30 **€ 32,⁶⁰**

HSS	DIN 338	
Tipo N	DX	

In cassetta di lamiera verniciata
Con punte F 6502
Esecuzione rullata



19 punte - Ø 1÷10 mm Progr. 0,5 mm **F 6531 0019** €16,20 **€ 10,¹⁰**
21 punte - Ø 1÷13 mm Progr. 0,5 e 1 mm **F 6531 0021** €24,80 **€ 15,⁵⁰**
25 punte - Ø 1÷13 mm Progr. 0,5 mm **F 6531 0025** €30,50 **€ 21,⁹⁰**
51 punte - Ø 1÷6 mm Progr. 0,1 mm **F 6531 0051** €58,90 **€ 38,⁰⁰**

HSS Co 5%	DIN 338	
Tipo N	DX	

In cassetta in ABS antiurto
Con punte F 6515 in acciaio HSS - Co5%
Esecuzione rettificata



19 punte - Ø 1÷10 mm Progr. 0,5 mm **F 6532 2019** €65,60 **€ 47,²⁰**
25 punte - Ø 1÷13 mm Progr. 0,5 mm **F 6532 2025** €110,80 **€ 79,⁷⁰**

HSS TiN	DIN 338	
Tipo N	DX	

In cassetta in ABS antiurto
Con punte F 6518
Esecuzione rettificata



19 punte - Ø 1÷10 mm Progr. 0,5 mm **F 6532 3019** €34,50 **€ 24,⁸⁰**
25 punte - Ø 1÷13 mm Progr. 0,5 mm **F 6532 3025** €64,90 **€ 46,⁷⁰**

CARRELLO CON 1 RIPIANO di appoggio dimensioni 600x450 mm, con rivestimento antiscivolo

Struttura e ripiano in lamiera di acciaio verniciata

Profilo in gomma per protezioni contro gli urti

4 ruote in gomma Ø 100 mm, 2 fisse e 2 girevoli con cuscinetti a sfera

Portata 150 kg

Fornito montato

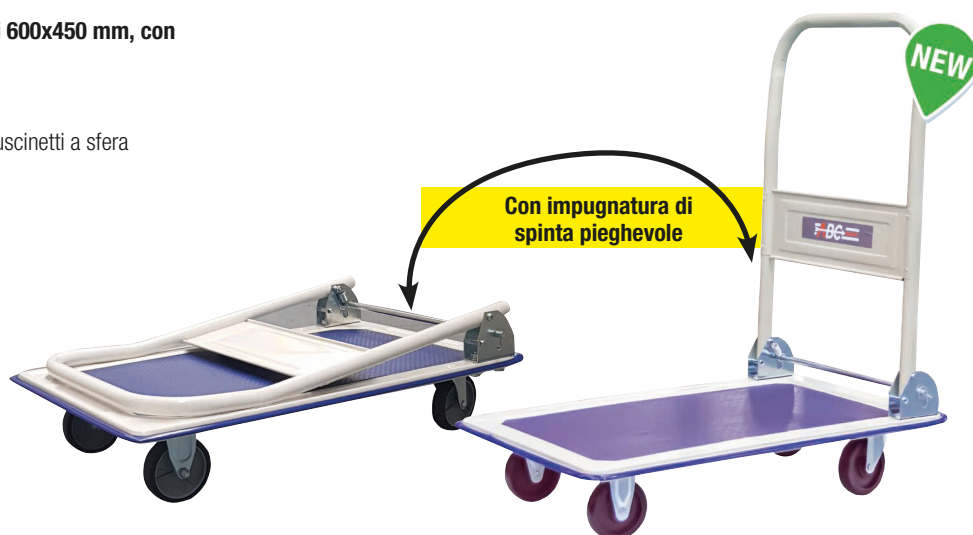
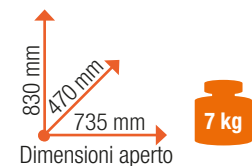

N 8819 4000 € 68,50 € 49,00

VALIGIA PORTAUTENSILI

In ABS con profilo aggiuntivo in alluminio che assicura una miglior tenuta

Pannello superiore con cinghia di trattenimento, tasca portadocumenti e tasche aggiuntive

Pannello inferiore completo di passanti su entrambi i lati

Fondo portautensili vuoto rivestito da uno strato di foam

Con maniglia in ABS rivestita in gomma antiscivolo,

targhetta identificativa

Serratura doppia con 2 chiavi e ganci

Con 2 pannelli portautensili con elastici passanti

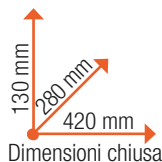

N 2277 1000 € 109,00 € 64,00

VALIGIA/TROLLEY PORTAUTENSILI

In ABS con maniglia telescopica e 2 ruote

Design con angoli arrotondati con profilo di chiusura in alluminio

Completa di 2 pannelli portautensili con elastici passanti, tasca portadocumenti e portautensili

Pannello superiore con cinghia di trattenimento, tasca portadocumenti e tasche aggiuntive

Pannello inferiore completo di passanti su entrambi i lati

Fondo portautensili termoformato con divisori mobili completo di 2 astucci estraibili

Con maniglia ergonomica in ABS rivestita in gomma antiscivolo, targhetta identificativa

Serratura doppia a scatto con chiusura a chiave (2 pz.)

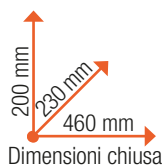

N 2282 8000 € 165,00 € 99,00

ASSORTIMENTI DI UTENSILI

Modello compatto, completa di 108 utensili di qualità

Valigia in ABS N 2277 1000

Serratura doppia con 2 chiavi, tasca portadocumenti e pannello portautensili con cinghia di trattenimento extra lunga

108
pz.

UTENSILI DI QUALITÀ

CON ALLOGGIAMENTI DEDICATI

130 mm
280 mm
420 mm
8,4 kg

Dimensioni chiusa



N 6893 1050 € 465,00

€ 175,00

IDEALE PER L'INSTALLATORE ELETTRICO

Valigia in ABS N 2277 1000

Serratura doppia con 2 chiavi, tasca portadocumenti e pannello portautensili con cinghia di trattenimento extra lunga

130 mm
280 mm
420 mm
8,4 kg

Dimensioni chiusa

UTENSILI DI QUALITÀ

CON ALLOGGIAMENTI DEDICATI

110
pz.



CON UTENSILI ISOLATI 1000V



N 6893 1060 € 640,00

€ 299,00

Promozione valida fino al 31.12.2022 salvo esaurimento scorte - Prezzi netti IVA ESCLUSA

ASSORTIMENTI DI UTENSILI



Assortimento combinato di utensili

In valigetta di resina sintetica resistente agli urti

Attacco da 1/4"

- 13 chiavi a bussola  da 4-4,5-5-5,5-6-7-8-9-10- 11-12-13-14 mm
- 7 chiavi a bussola lunghe  da 8-9-10-11-12-13-14 mm
- 5 chiavi a bussola  E4-E5-E6-E7-E8
- 2 prolunghe da 50-100 mm
- 1 leva a "T" con attacco scorrevole
- 1 adattatore
- 1 leva a cricchetto con 72 denti a rilascio rapido
- 1 impugnatura portabussole da 150 mm
- 1 adattatore porta inserti
- 1 portainseri magnetico
- 1 adattatore con attacco  e 
- 29 inserti (Bits) 

Attacco da 1/2"

- 17 chiavi a bussola  da 10-11-12-13-14-15 -16-17 -18- 19-20- 21-22-24-27-30-32 mm
- 3 chiavi a bussola per avvitadadi ad impulso rivestite in plastica da 17-19-21 mm
- 7 chiavi a bussola  E10-E11-E12-E14 -E16-E18-E20
- 2 prolunghe da 125-250 mm
- 1 adattatore
- 1 chiave a bussola per candele da 16 mm
- 1 snodo cardanico
- 1 leva a cricchetto con 72 denti a rilascio rapido

Attacco da 5/16"

- 1 adattatore porta inserti
- 22 inserti (Bits) 
- 8 chiavi combinate da 8-9-10-11-12-13-14-17 mm

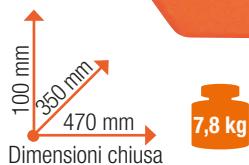

A 3115 7500 € 345,00 € 179,00

Cassetta con 5 scomparti completi di alloggiamenti in materiale espanso antiolio

In robusta lamiera di acciaio verniciata

Doppia impugnatura ribaltabile per facile accesso agli scomparti

Con fori per applicazione lucchetto a combinazione incluso



Peso 16 kg

SCOMPARTO 1

Attacco da 1/2"

- 19 chiavi a bussola  da 8-9-10-11-12-13-14-15-16-17- 18-19-20-21-22-23-27-30-32 mm
- 1 prolunga da 125 mm
- 1 leva a "T" con attacco scorrevole da 250 mm
- 1 leva a cricchetto con 72 denti e rilascio rapido

SCOMPARTO 2

- 3 giraviti  5x75-6x100-8x150 mm
- 2 giraviti  PH 1-PH 2
- 1 giravite  PZ 2

SCOMPARTO 3

- 9 chiavi combinate da 11-12-13-14-15-16-17-18-19 mm

SCOMPARTO 4

- 9 chiavi combinate da 6-7-8-9-10-20-21-22-24 mm
- 1 flessometro da 3 m

SCOMPARTO 5

- 10 chiavi maschio esagonali da 1,5-2-2,5-3-4-5-5,5-6-8-10 mm
- 1 tronchese da 150 mm
- 1 pinza a becchi lunghi da 150 mm
- 1 pinza regolabile per tubi e dadi da 250 mm
- 1 martello da 300 g
- 102 inserti per viti (Bits) da 25 mm
- 1 impugnatura portainseri
- 1 forbice lunghezza 140 mm

166 pz.

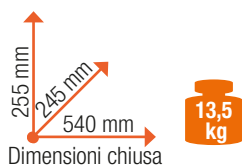

N 6894 1000 € 480,00 € 239,00

255
pz.

RUNNER UPGRADED manutenzione

Carrello + 255 utensili

N 6864 1840

€ 1.435,00

€ 799,00

CASSETTO 1



Attacco da 1/4"

- 13 chiavi a bussola  da 4-4,5-5-5,5-6-7-8-9-10-11-12-13-14 mm
- 2 prolunghe da 50 e 100 mm
- 1 leva a "T" con attacco scorrevole da 110 mm
- 1 impugnatura portabussola con portainseriti da 150 mm
- 1 prolunga flessibile da 150 mm
- 1 adattatore
- 1 snodo cardanico
- 1 leva a cricchetto con 72 denti

Attacco da 3/8"

- 10 chiavi a bussola  da 10-11-12-13-14-15-16-17-18-19 mm
- 2 prolunghe da 75 e 150 mm
- 1 leva a cricchetto con 72 denti

Attacco da 1/2"

- 17 chiavi a bussola  da 10-11-12-13-14-15-16-17-18-19-20-21-22-24-27-30-32 mm
- 2 chiavi a bussola  da 16 e 21 mm
- 2 prolunghe da 125 e 250 mm
- 1 leva a "T" con attacco scorrevole da 250 mm
- 1 snodo cardanico
- 1 leva a cricchetto con 72 denti

- 10 chiavi sferopolidriche maschio  da 1,5-2-2,5-3-4-5-5,5-6-8-10 mm

- 9 chiavi maschio Torx  T10-15-20-25-27-30-40-45-50

CASSETTO 2

- 15 chiavi combinate da 6- 7-8-9-10-11-12-13-14-15-16-17-18-19-22 mm
- 1 chiave a rullino da 250 mm



70 kg

CASSETTO 3

- 2 pinze per anelli interni di sicurezza (Seeger)
1 a becchi dritti e 1 a becchi piegati a 90°
- 2 pinze per anelli esterni di sicurezza (Seeger)
1 a becchi dritti e 1 a becchi piegati a 90°

- 1 pinza regolabile per tubi e dadi da 240mm
- 1 pinza universale da 175 mm
- 1 pinza a becchi lunghi da 150 mm
- 1 tronchese da 150 mm
- 1 pinza regolabile a morsetto da 250 mm
- 1 martello da 300 g
- 1 mazzuola con teste \varnothing 35 mm
- 6 scalpelli da 1,5-2-3-4-5-6 mm

CASSETTO 4

- 4 giraviti  5x75-5,5x125-6x100-8x150 mm
- 3 giraviti  PH 1x75-2x100-3x150 mm
- 6 giraviti  T 8-9-10-15-20-25
- 6 giraviti di precisione
- 2  1,5x50-2,5x50 mm
- 2  PH 00x50-000x50 mm
- 2  T 6x50-8x50 mm
- 1 impugnatura portainseriti
- 102 inserti per viti (Bits) da 25mm
- 1 lima piatta da 200 mm
- 1 lima tonda da 200 mm
- 1 lima mezzotonda da 200 mm

CASSETTO 5

- 1 flessometro da 3 m x 16 mm
- 1 archetto con lama da 300 mm
- 1 forbice lunghezza 140 mm
- 1 scalpello a punta
- 1 scalpello a tagliente dritto da 20 mm
- 1 coltello larghezza lama da 18 mm
- 10 lame di ricambio
- 1 torcia
- 1 livella da 400mm
- 1 calibro a corsoio
- 1 torcia telescopica con magnete

CASSETTO 1

CHIAVI A BUSSOLA

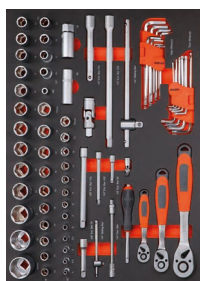

CASSETTO 2

CHIAVI COMBINATE



CASSETTO 3

PINZETTERIA

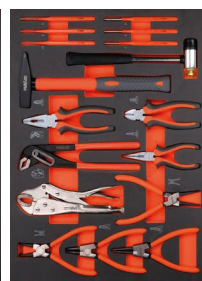

CASSETTO 4

GIRAVITI



CASSETTO 5

MISURA E TAGLIO



RUNNER UPGRADED CARRELLO

Senza utensili

N 3192 6000

7 CASSETTI
CON SISTEMA ANTIRIBALTAMENTO

GUIDE
TELESCOPICHE

2 RUOTE
GIREVOLI CON
FRENO

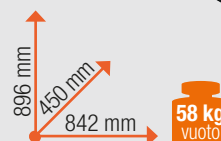

Interamente in lamiera di acciaio
termoverniciata

Cassetti **ad estrazione totale** (100%),
scorrevoli su guide telescopiche, con leva di
bloccaggio laterale, dimensioni interne utili
LxP 525x393 mm

Chiusura centralizzata con 2 chiavi

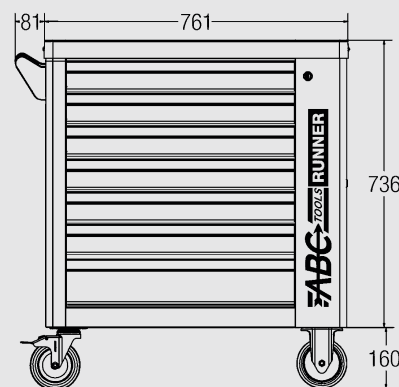

VUOTO

€ 699,00 € 449,00

RUNNER

NEW

automotive

261
pz.

Carrello + 261 utensili N 6864 2261 € 1.495,00 € 849,00

RIPIANO CON
SCOMPARTI
PORTAOGGETTI



VANO
LATERALE CON
PORTA

4 ruote Ø 125 mm: 2 fisse e 2 girevoli con dispositivo di bloccaggio

Vano laterale con porta con serratura, con 2 chiavi e completo di vaschetta

Ripiano superiore in materiale plastico con scomparti porta oggetti

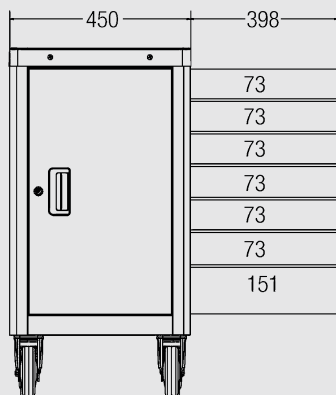

CASSETTO 1

Attacco da 1/4"

- 13 chiavi a bussola da 4-4,5-5-5,5-6-7-8-9-10-11-12-13-14 mm
- 2 prolunghe da 50 e 100 mm
- 1 leva a "T" con attacco scorrevole da 110 mm
- 1 impugnatura portabussola con portainseri da 150 mm
- 1 prolunga flessibile da 150 mm
- 1 adattatore
- 1 snodo cardanico
- 1 leva a cricchetto con 72 denti

Attacco da 3/8"

- 10 chiavi a bussola da 10-11-12-13-14-15-16-17-18-19 mm
- 2 prolunghe da 75 e 150 mm
- 1 leva a cricchetto con 72 denti

Attacco da 1/2"

- 17 chiavi a bussola da 10-11-12-13-14-15-16-17-18-19-20-21-22-24-27-30-32 mm
- 2 chiavi a bussola da 16 e 21 mm
- 2 prolunghe da 125 e 250 mm
- 1 leva a "T" con attacco scorrevole da 250 mm
- 1 snodo cardanico
- 1 leva a cricchetto con 72 denti

- 10 chiavi sferopoliedriche maschio da 1,5-2-2,5-3-4-5-5,5-6-8-10 mm
- 9 chiavi maschio Torx T 10-15-20-25-27-30-40-45-50

CASSETTO 2

- 15 chiavi combinate da 6-7-8-9-10-11-12-13-14-15-16-17-18-19-22 mm

6 chiavi a T da 8-10-12-13-17-19 mm

- 1 chiave a rullino da 250 mm

CASSETTO 3

- 2 pinze per anelli interni di sicurezza (Seeger)
 - 1 a becchi dritti e 1 a becchi piegati a 90°
- 2 pinze per anelli esterni di sicurezza (Seeger)
 - 1 a becchi dritti e 1 a becchi piegati a 90°
- 1 pinza regolabile per tubi e dadi da 240mm
- 1 pinza universale da 175 mm
- 1 pinza a becchi lunghi da 150 mm
- 1 tronchese da 150 mm
- 1 pinza regolabile a morsetto da 250 mm
- 1 martello da 300 g
- 1 mazzuola con teste Ø 35 mm
- 6 scalpelli da 1,5-2-3-4-5-6 mm

CASSETTO 4

- 4 giraviti 5x75-5,5x125-6x100-8x150 mm
- 3 giraviti PH 1x75-2x100-3x150 mm
- 6 giraviti T 8-9-10-15-20-25
- 6 giraviti di precisione
 - 2 1,5x50-2,5x50 mm
 - 2 PH 00x50-000x50 mm
 - 2 T 6x50-8x50 mm
- 1 impugnatura portainseri
- 102 inserti per viti (Bits) da 25 mm
- 1 lima piatta da 200 mm
- 1 lima tonda da 200 mm
- 1 lima mezzotonda da 200 mm

CASSETTO 5

- 1 flessometro da 3 m x 16 mm
- 1 archetto con lama da 300 mm
- 1 forbice lunghezza 140 mm
- 1 scalpello a punta
- 1 scalpello a tagliente diritto da 20 mm
- 1 coltello larghezza lama da 18 mm
- 10 lame di ricambio
- 1 torcia
- 1 livella da 400 mm
- 1 calibro a corsoio
- 1 torcia telescopica con magnete

73 kg

CASSETTO 1

CHIAVI A BUSSOLA

CASSETTO 2

CHIAVI COMBinate

CASSETTO 3

PINZETTERIA

CASSETTO 4

GIRAVITI

CASSETTO 5

MISURA E TAGLIO



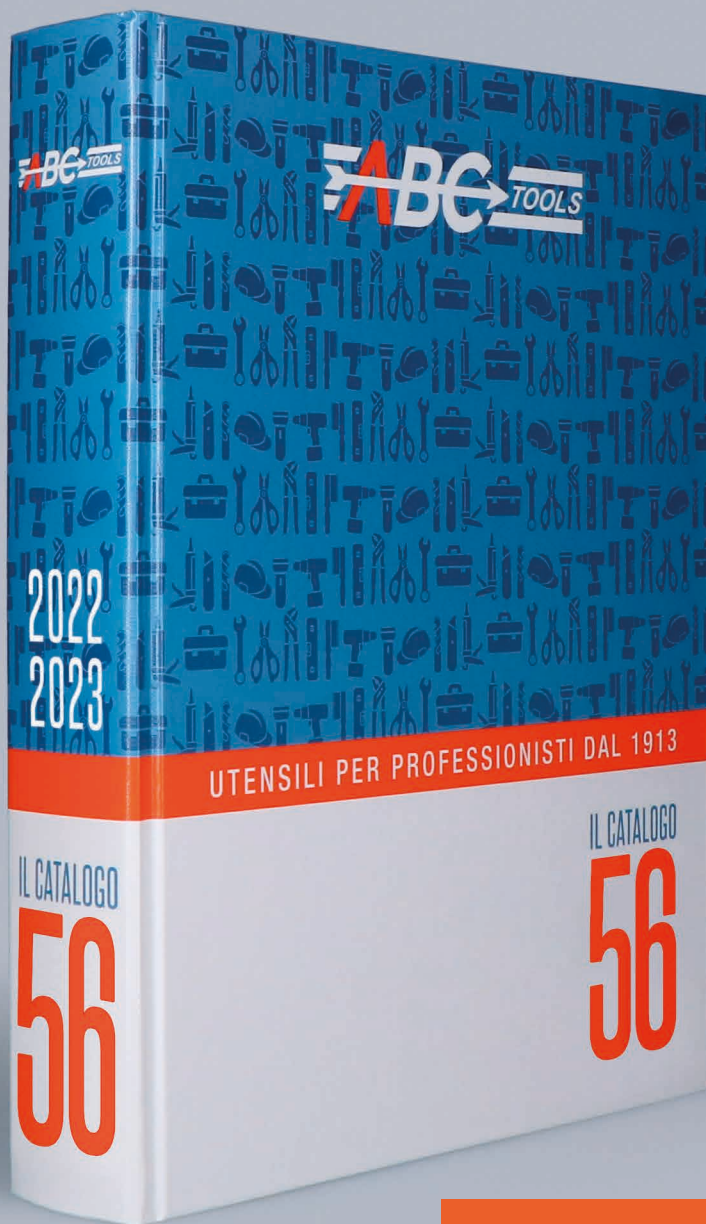

Nuovo Catalogo ABC Tools 56

Lo strumento indispensabile
per i professionisti di successo.

FRECCIANEWS 2022

La nuova promozione valida tutto l'anno
CHIEDILA AL TUO RIVENDITORE O SCARICALA SUL SITO ABC TOOLS



Rivenditore ABC Tools

ABC Tools S.p.A.

Viale Europa, 68/70 - 20093 Cologno Monzese (MI) - Italia
T. +39 02 251111.1 - F. +39 02 2538379 - info@abctools.it

Visita www.abctools.it e seguici su:



ABC TOOLS

UTENSILI PER PROFESSIONISTI DAL 1913

Luglio 2022 - Promozione valida fino al 31.12.2022 salvo esaurimento scorte - Prezzi netti IVA ESCLUSA