

# SPECIAL 22/ 23 WORLDWIDE



Das Werkzeug

Novità e integrazioni



UTENSILI PER PROFESSIONISTI DAL 1913

HAZET  
SMART  
HOLDER»



SWM2223/IT/IT/2\_AB



Prezzi promozionali consigliati non vincolanti IVA escl. Validità dei prezzi dal 01/09/2022 fino al 28/02/2023 al più tardi.  
Con riserva di modifiche di prezzo prima del 28/02/2023. Con riserva di errori.

## HAZET SMART HOLDER

- ✓ Pratica serie di utensili ideale per ogni artigiano o per la casa - perfetta come integrazione per la valigia portautensili
- ✓ Si adatta a quasi tutte le tasche ed è ideale per tutti i comuni lavori di avvitatura che devono essere eseguiti rapidamente
- ✓ Bisognerebbe averla sempre con sé quando si deve "aggiustare qualcosa" al volo

NOVITÀ!



**810BMK**

Impugnatura portainseri giravite con magnete per una presa sicura dei bit (lunghezza: 80 mm)

6.3 1/4"

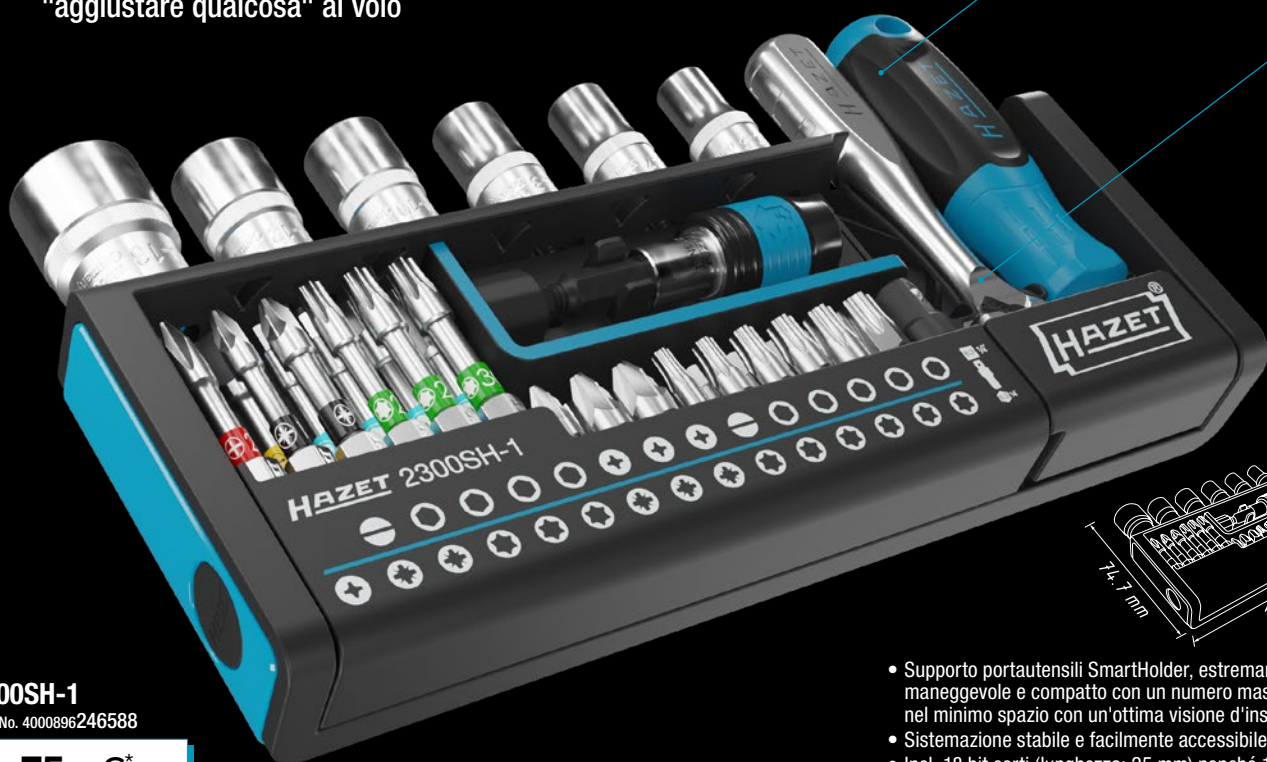

**2300SH-1**

EAN-No. 4000896246588

**75,-€\***  
netto

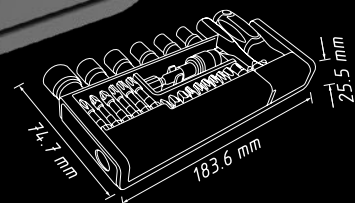

- Supporto portautensili SmartHolder, estremamente maneggevole e compatto con un numero massimo di utensili nel minimo spazio con un'ottima visione d'insieme
- Sistemazione stabile e facilmente accessibile degli utensili
- Incl. 18 bit corti (lunghezza: 25 mm) nonché 11 bit lunghi (lunghezza: 50 mm) e un relativo adattatore da 1/4"
- Facile da pulire



**Premi per aprire!**

Caricatore per bit con funzione di supporto azionando il pulsante laterale

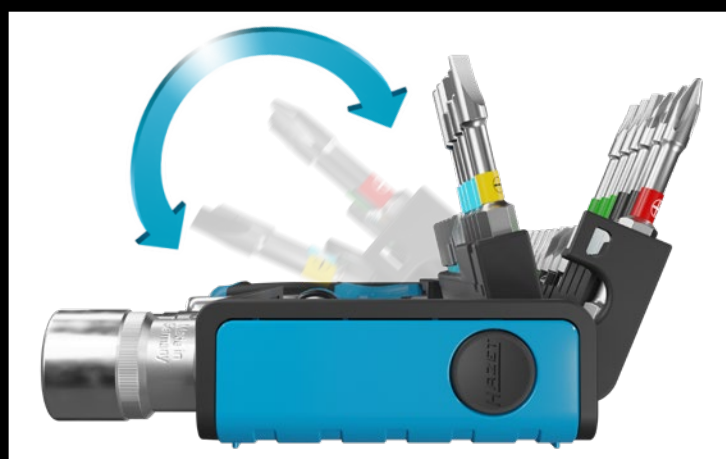

Le barre dei bit si spingono a vicenda, in modo che sia possibile rimuovere facilmente tutti i bit in qualsiasi momento



SCANSIONA ORA IL QR CODE  
E SCOPRI MAGGIORI INFORMAZIONI,  
VIDEO E APPLICAZIONI!



www.hazet.de/smartholder



**60**  
6°

**NOVITÀ!**



Made in Germany

**863MB**

Mini leva a cricchetto reversibile con dentatura fine interamente in acciaio di nuova concezione con **60 denti e angolo di apertura di 6°** per lavorare in spazi ristretti

Leva a cricchetto reversibile con dentatura fine interamente in acciaio 863MB – Vendita individuale da gennaio 2023!

6.3 1/4" 6.3 1/4" 6.3 1/4" 6.3 1/4" 39

**NOVITÀ!**

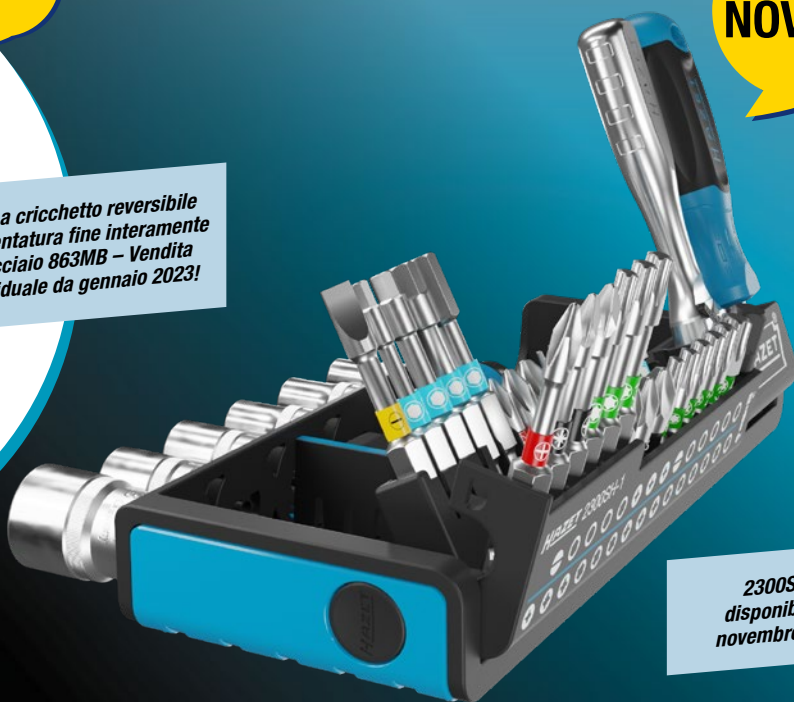

**2300SH-1**  
disponibile da  
novembre 2022!

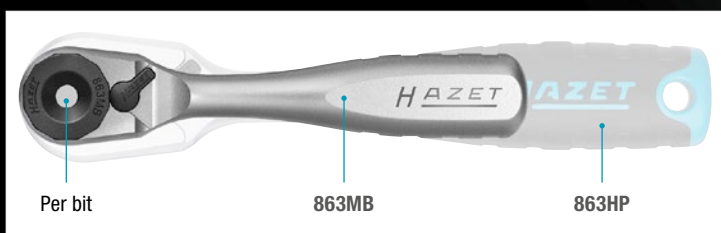

Per bit

863MB

863HP

Confronto 863MB (lunghezza: 90 mm) rispetto a 863HP (lunghezza: 116 mm)



**Tira per aprire!**

1x	6.3 1/4"		–	Mini leva a cricchetto reversibile con dentatura fine interamente in acciaio
1x	6.3 1/4"		–	Impugnatura portainseriti giravite (bit) con magneti
1x	6.3 1/4"		6.3 1/4"	Adattatore
1x	6.3 1/4"		6.3 1/4"	Adattatore
3x			6.3 1/4"	PH1 · PH2 · PH3
3x			6.3 1/4"	PZ1 · PZ2 · PZ3
1x			6.3 1/4"	0.6 x 4.5 mm
5x			6.3 1/4"	3 · 4 · 5 · 6 · 8 mm
6x			6.3 1/4"	T10 · T15 · T20 · T25 · T30 · T40
3x			6.3 1/4"	T20 · T25 · T30
4x			6.3 1/4"	3 · 4 · 5 · 6 mm
1x			6.3 1/4"	PH2
1x			6.3 1/4"	0.8 x 5.5 mm
2x			6.3 1/4"	PZ1 · PZ2
6x			6.3 1/4"	5.5 · 7 · 8 · 10 · 12 · 13 mm

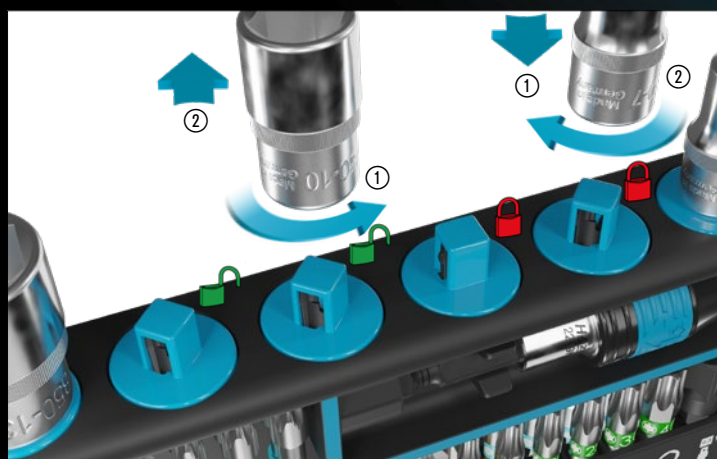

Garage per utensili aggiuntivo con impugnatura portainseriti giravite (bit) e mini leva a cricchetto reversibile con dentatura fine interamente in acciaio. Può essere impostato semplicemente tirando uno dei due utensili

Se chiuso, tutte le parti sono sempre bloccate in modo sicuro. In questo modo è impossibile che cadano! Per estrarlo, ruotare l'inserito chiave a bussola verso sinistra e tirarlo verso l'alto

## Multimetro

- Misura tensione, resistenza, frequenza, capacità e temperatura
- Per l'artigianato, l'industria, il fai da te o le officine di auto, veicoli industriali e agricoli
- Compresa punte di misurazione da agganciare nella custodia protettiva
- Compresa sonda per temperatura da -20 °C a 200 °C
- Prova diodi
- Passaggio per segnale acustico inferiore a 50 Ω
- Ciclo di lavoro
- Misurazione della resistenza: da 0 a 60 MΩ
- Auto Power Off
- Retroilluminazione
- Data Hold
- True RMS
- CAT III 600V
- Facile da usare grazie al pannello di controllo chiaro e all'ampio display LC illuminato (tutti i dati possono essere letti rapidamente)
- Tempi di risposta molto brevi assicurano che i risultati della misurazione vengano visualizzati rapidamente
- Allineamento ottimale del dispositivo grazie ai supporti sull'alloggiamento
- La custodia protettiva protegge il multimetro da danni causati da cadute
- Incl. 2x batterie AA



2152-600  
EAN-No. 4000896246762

**127,-€\***  
netto

**NOVITÀ!**

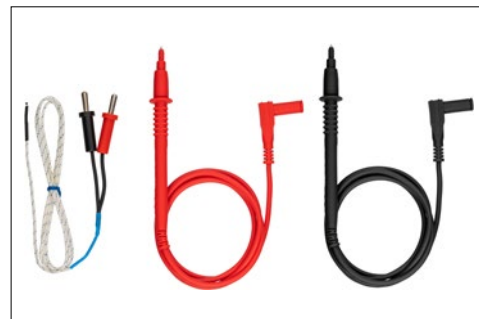

Tensione continua V	Tensione alternata V	Corrente continua A	Corrente alternata A	Resistenza MΩ	Temperatura °C	Frequenza MHz
0 - 600	0 - 600	0 - 10	0 - 10	0 - 60	Da -20 a 200	0 - 10

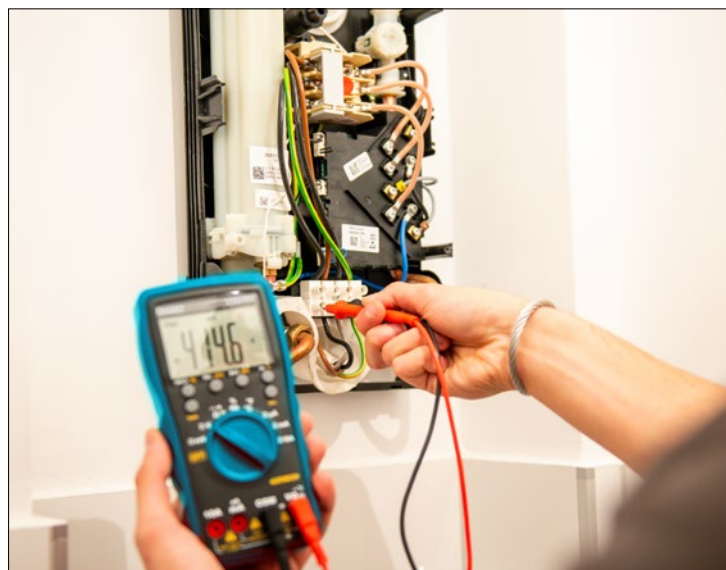



# Utensili con isolamento di protezione 1.000 V



## Serie di utensili ad alto voltaggio, con isolamento di protezione

- Sviluppata in collaborazione con uno dei produttori di auto leader di settore e in accordo con TÜV-Süd
- Superficie: con isolamento di protezione

10 3/8 10 3/8

52

**NOVITÀ!**

**Disponibile da ottobre 2022!**



150/52

EAN-No. 4000896247578

**1.429,-€\***  
netto



10 3/8



0.4 x 2.5 mm  
0.5 x 3 mm  
0.6 x 3.5 mm  
0.8 x 4 mm



Incl. giravite cercafase!



10 3/8

Lunghezza: 90 · 142 mm



PH1  
PH2  
PH3



10 3/8

s 6 · 7 · 8 · 9 · 10 · 11 · 12 · 13  
14 · 17 · 18 · 19 · 20 · 22 mm



T20  
T25  
T30



10 3/8

M8 · M10 · M12



**Per veicoli elettrici e ibridi!**





## Micro-smerigliatrice, esecuzione piegata

- Potenza: 186,4 Watt
- Lavorazione precisa di pezzi da lavorare anche in spazi molto ristretti
- Attacco ingresso aria: filetto interno 12,91 mm (1/4")
- Spina di connessione: dimensione nominale 7,2 (inclusa)
- Incl. tubo di collegamento 1.500 mm

**NOVITÀ!**

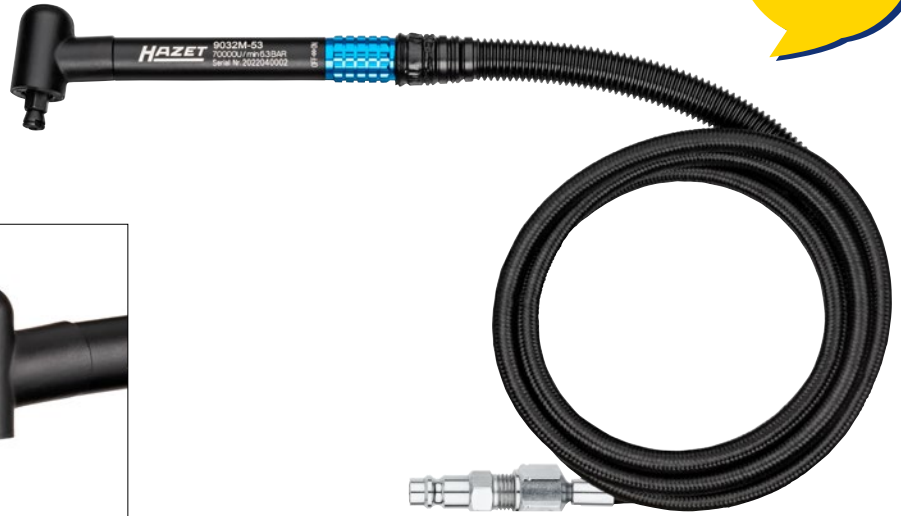

Lunga durata grazie alle lamelle in Kevlar

**9032M-53**

EAN-No. 4000896246205

**222,-€\***  
netto

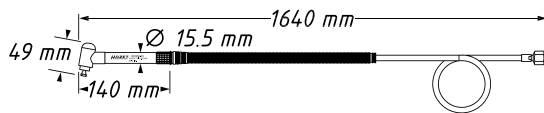

giri/min	l/min.	db (A) Lp A	db (A) Lp W	m/s <sup>2</sup>		mm	kg
70.000	150	77.7	78.1	0.37	3	1.650	0.23



## Accessori



5



HAZET No.	Denominazione	Asta mm	Lunghezza di lavoro in mm		EAN-No. 4000896+	€* netto
9032-03/5	Serie di perni di fresatura in metallo duro per 9032M, 9032M-36, 9032M-53	3	13	5	222483	94,60



## Penna per incisione

- Marcatura precisa e permanente (protezione antifurto, data di installazione, ecc.) di pezzi (fino a HRC55) · metalli · pietra · ceramica · materie plastiche
- Alloggiamento robusto in metallo
- Con isolamento acustico
- Design snello e maneggevolezza ottimale
- La molla antipiega evita che il tubo si attorcigli
- Sistema di controllo potenza zigrinato
- Attacco ingresso aria: filetto interno 12,91 mm (1/4")
- Spina di connessione: dimensione nominale 7,2 (inclusa)
- Incl. tubo di collegamento 1.500 mm

**NOVITÀ!**

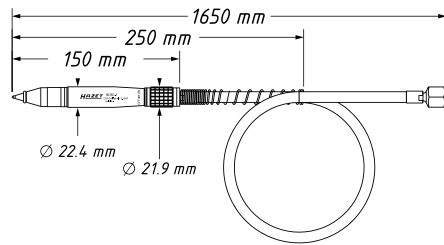

**9035G-1**

EAN-No. 4000896246625

**166,-€\***  
netto

giri/min	l/min.	db (A) Lp A	db (A) Lp W	m/s <sup>2</sup>	mm	kg
13.000	28.31	78	90	2.5	1.640	0.22

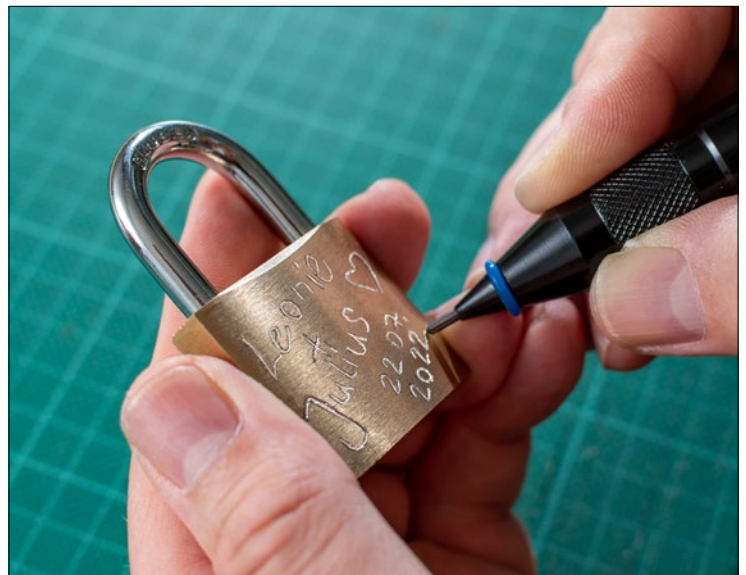
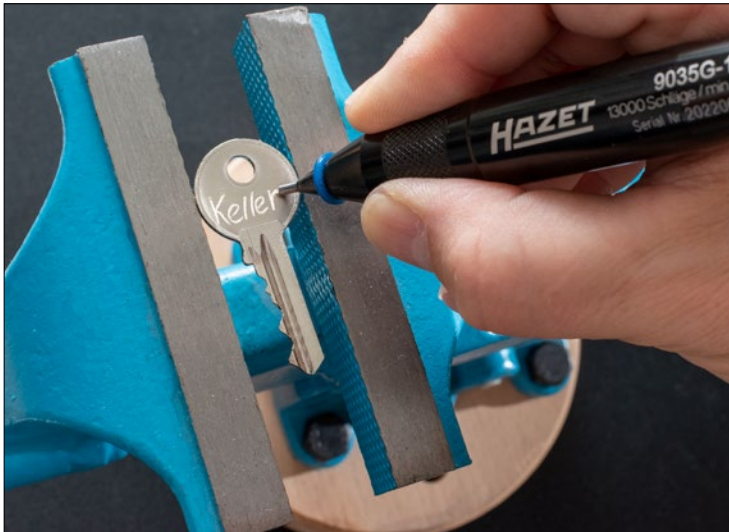

## Inserto chiave a bussola da 1/2" per albero motore

- L'azionamento mediante adattatore per avvitatore ad impulso, ad es. HAZET 1003S-1 o chiave a bussola s 24 mm, permette un'elevata trasmissione di forza attraverso l'attacco opzionale da 20 mm = 3/4"
- Azionamento delle viti dell'albero motore
- DACIA** Dokker · Duster · Lodgy · Logan · Logan MCV · Sandero
- FORD** C-MAX · Fiesta · Focus · Fusion · Mondeo · Puma ST · Tourneo · Transit
- INFINITI** Q30
- SUZUKI** Jimmy
- MERCEDES-BENZ** Classe A · Classe B · Citan · Citan Mixto · Citan Tourer · CLA Coupe · CLA · GLA
- NISSAN** Almera · Cube · Evalia Bus · Juke · Kubistar · Micra · Note · NV200 · Pulsar · Qashqai · Tiida
- OPEL** Vivaro
- RENAULT** Captur · Clio · Fluence · Grand Scénic · Kadjar · Kangoo · Laguna · Latitude · Mégane · Modus/Grand Modus · Scénic · Talisman · Thalia · Twingo
- Volvo** C30 · S40 · V50

Codice motore



**NOVITÀ!**

**Made in Germany**

s  
18 mm



1/2" s  
24 mm

**900SZ6-18**

EAN-No. 4000896246267

**11,50€\***  
netto



Non compreso nel set!

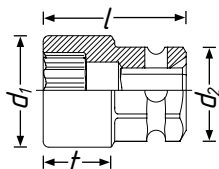

d <sub>1</sub> mm	d <sub>2</sub> mm	l mm	t mm
30	27	38	11



900SZ6-18



1003S-1

20 3/4"



## Inserto chiave a bussola per turbocompressore da 1/4" profilo speciale

- Il profilo speciale si inserisce nel collegamento a vite con un accoppiamento geometrico e garantisce una distribuzione ottimale della forza
- Non è possibile allentare e serrare l'unità di aspirazione del turbocompressore senza un utensile speciale
- MERCEDES-BENZ** Classe C (W205 · S205) · C180 BlueTEC · C 200 BlueTEC · Classe C Modello T (S205) · C 180 BlueTEC · C200 BlueTEC · Vito (W447) 109 CDI, 111 CDI · Marco Polo Camper (W447) 160CDI · 180CDI
- NISSAN** Qashqai/Qashqai +2 · 1 (J10, NJ10, JJ10E) 1,6 dCi · 1,6 dCi Allrad · Qashqai 2 (J11, J11) 1,6 dCi · 1,6 dCi All Mode 4x4-i · X-Trail (T32) 1,6 dCi, 1,6 dCi All Mode 4x4-i · NV300 Kasten (X82) 1,6 dCi 95/120
- OPEL** Vivaro B (X82) 1,6 CDTI
- RENAULT** Fluence (L3) 1,6 dCi, Grand Scénic 3 (JZ0/1) 1,6 dCi · Mégane CC (EZ0/1) 1,6 dCi · Mégane 3 Coupé (DZ0/1) 1,6 dCi · Scénic 3 (JZ0/1) 1,6 dCi · Trafic 3 Bus (JG, FG) · 1,6 dCi 90/115
- Presenza di forza: profilo speciale
- Superficie: fosfatata
- Per utilizzo manuale

**NOVITÀ!**



6.3 1/4"



**Made in Germany**

**2751-1**

EAN-No. 4000896246250

**8,-€\***  
netto

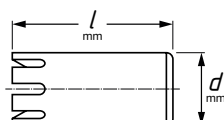

d mm	l mm
12	26

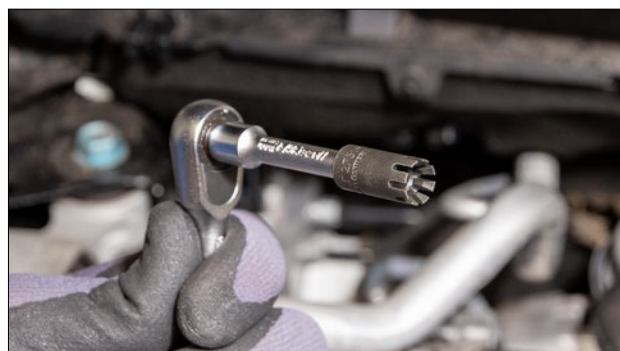



## Inserto giravite (bit) TORX® da 1/4" per valvola EGR BMW e MINI

- Per l'azionamento del collegamento a vite della valvola EGR sui motori diesel BMW e MINI
- La lunghezza dell'inserto rende superflua la necessità di accoppiare diversi utensili tra loro
- Lama sottile e lunga per punti difficili da raggiungere
- Applicabile universalmente dove è richiesta una lama TORX® lunga con o senza foro per perni
- Facile accesso al collegamento a vite della valvola EGR sui seguenti motori diesel N47, N57, B37, B47, B57
- Presa di forza: profilo T30H interno TORX® con perno di guida
- Per utilizzo manuale

**NOVITÀ!**



6.3 1/4"

∅ 6 mm

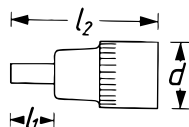

Made in Germany

8502LG-T30H

EAN-No. 4000896246076

**8,70€\***  
netto

d mm	l <sub>1</sub> mm	l <sub>2</sub> mm
11.5	194	213

## Estrattore per mozzo pompa ad alta pressione VAG

- Per rimuovere senza danni il mozzo durante lo smontaggio della pompa ad alta pressione
- Appositamente adattato alle condizioni di spazio molto ristretto nel luogo di installazione della pompa sul motore e alla forma speciale del mozzo
- Per motori 1.4l, 1.6l, 2.0l TDI / Common Rail su **VW, AUDI, SEAT, ŠKODA**
- **VW** Arteon · Golf 6-7 · Beetle · Polo 5-6 · Caddy · Passat · Sharan · Scirocco · Touran · Tiguan · T-Roc · Jetta · Crafter
- **AUDI** A1 · A3 · A4 · A5 · A6 · TT · Q2 · Q3 · Q5
- **SEAT** Ibiza · Leon · Toledo · Ateca · Arona · Alhambra · Altea · Exeo · Tarraco
- **ŠKODA** Fabia · Suberb · Octavia · Yeti · Kodiaq+N3
- Esagono per contenere l'estrattore: s 24 mm
- Filetto asta filettata: TR 20x2
- Superficie: estrattore zincato, asta filettata brunita

**NOVITÀ!**



s 24 mm

s 13 mm

Made in Germany

2517-1

EAN-No. 4000896246786

**47,80€\***  
netto

d <sub>1</sub> mm	d <sub>2</sub> mm	l <sub>1</sub> mm	l <sub>2</sub> mm
64.5	57	63	50

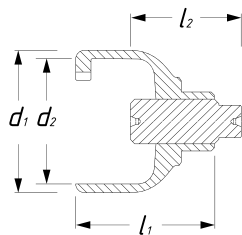

## Estrattore per bobine di accensione VAG

- Estrazione veloce e sicura delle bobine di accensione
- Smontaggio delle bobine di accensione a sigaro, ad es. su 1,0 I / 1,0 I TSI / TFSI / TGI / GTI / CNG · 1,2 I TSI · 1,4 I-25/30/35/40/45 TSI / TFSI / TGI / CNG / GTE / Mild Hybrid / e-Hybrid-1,6I/1,6I SRE / MPI- 2,0 I GTI
- AUDI A1 · A3 · A4 · A5 · Q2 · Q3  
CUPRA Formentor · Leon  
SEAT Alhambra · Arona · Ateca · Ibiza · Leon · Mii · Tarraco · Toledo  
SKODA Citigo · Fabia · Kamiq · Karoq · Kodiaq · Octavia · Rapid · Scala · Super · Yeti  
VW Caddy · Golf 6, 7, 8 · Jetta 4 → 7 · CC · Passat B8 / Polo 5 → 6 · Arteon · Beetle · Taigo · Tiguan · Touran · T-Cross · T-Roc · Up · Scirocco · Sharan · T7
- Impugnatura ergonomica bicomponente HAZET
- Possibile smontare entrambe le versioni di bobine d'accensione:
  - 04C.905.110.J fino al 2017 sui motori VAG
  - 04E.905.110.K a partire dal 2017 sui motori VAG

**NOVITÀ!**

Disponibile da ottobre 2022!

Codice motore



Made in Germany

1849-12A

EAN-No. 4000896247387

60,50€\*  
netto

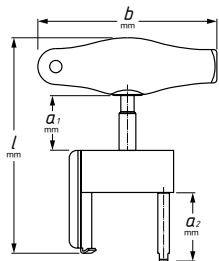

a <sub>1</sub> mm	a <sub>2</sub> mm	b mm	l mm
32	40	105	126



## Chiave speciale da 3/8" per tubo di aspirazione VAG

- Permette di svitare la vite di fissaggio del tubo di aspirazione, di difficile accesso, che si trova dietro la pompa ad alta pressione
- Il design in stile "maniglia per valigie" consente di serrare senza problemi i collegamenti a vite con coppia di serraggio
- Ad es. per motori 3 cilindri Common Rail 1,4I su  
AUDI A1 · 2014 → 2018  
SEAT Ibiza 4 2015 →  
VW Polo 5, 2014 → 2017  
SKODA Fabia 3 2014 → 2018, Rapid 2015 → 2018
- Superficie: cromata

**NOVITÀ!**

Made in Germany

2584-13

EAN-No. 4000896246779

23,20€\*  
netto

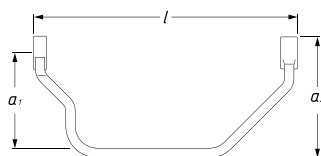

a <sub>1</sub> mm	a <sub>2</sub> mm	l mm
60	76.5	166

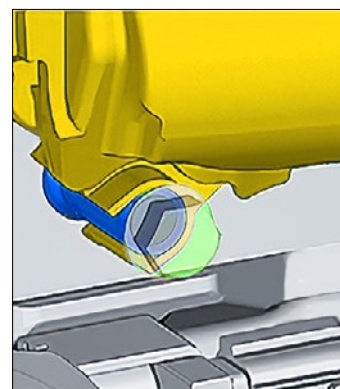
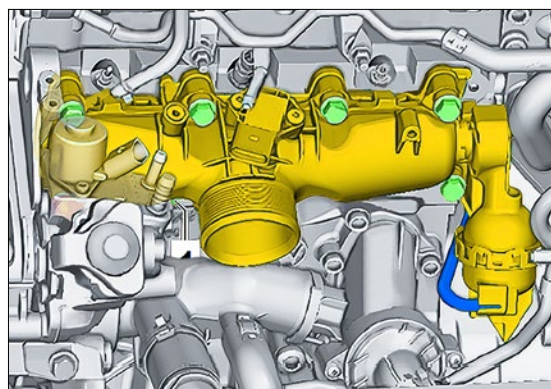
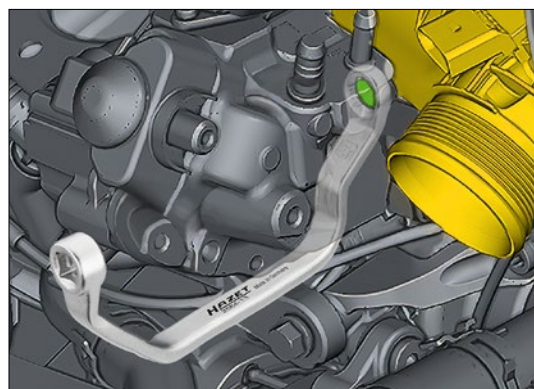

Représentation per gentile concessione del Dr. H. Rüdiger Ertzold



## Inserto chiave a bussola giravite da 3/8" per albero di trasmissione VAG

- Azionamento dell'albero di trasmissione destro
- Per veicoli a trazione integrale **VAG**
- A causa delle condizioni di installazione anguste, non è possibile smontare l'albero di trasmissione senza questo utensile
- Notevole risparmio di tempo grazie all'utilizzo di questo utensile
- Possibilità di serraggio delle viti con controllo di coppia ad es. con HAZET 5110-3CT (osservare le istruzioni del produttore)
- Versione extra lunga
- Per utilizzo manuale

**NOVITÀ!**

10 3/8

S  
6 mm



Ø

**Made in Germany**

**2584LG-1**

EAN-No. 4000896246298

**23,70€\***  
netto

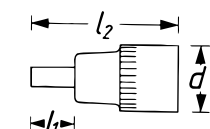

d mm	l <sub>1</sub> mm	l <sub>2</sub> mm
19	300	327



## Serie di piastre adattatrici

- Per ampliare l'utensile per arretrare pistoncino freno HAZET 4971-1
- Ampliamento della superficie di contatto dell'utensile per arretrare pistoncino freno su pistoncini multipli nelle pinze dei freni sui freni a disco
- Facile fissaggio delle piastre adattatrici con magneti
- Indispensabile per arretrare i pistoncini senza danni
- Riposizionamento veloce e graduale senza rischio di angolazione
- Evita il danneggiamento di guarnizioni anulari e pistoni
- Elevata precisione e stabilità consentono un utilizzo duraturo
- 2 magneti a disco: Ø 20 mm
- Forza di tenuta per ciascun magnete: 2 kg
- Superficie: zincata

2

**NOVITÀ!**

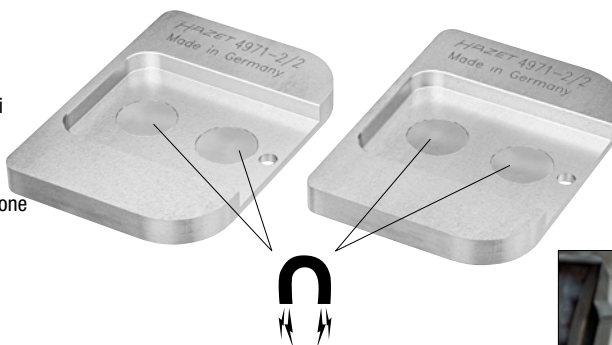

**Made in Germany**

**4971-2/2**

EAN-No. 4000896246243

**82,50€\***  
netto

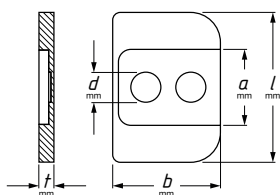

a mm	b mm	d mm	l mm	f mm
50	72	20	100	10



Da utilizzare con l'utensile per arretrare pistoncino freno

## Utensile per arretrare pistoncino freno

- Per riposizionare senza danneggiamenti il pistoncino del freno (pinze flottanti/pinze fisse) su freni a disco
- Riposizionamento veloce e graduale senza rischio di angolazione
- Per tipi di veicoli comuni senza dispositivo di arresto del freno a mano integrato
- Evita il danneggiamento di guarnizioni anulari e pistoni
- Elevata precisione e stabilità consentono un utilizzo duraturo
- Minimo sforzo grazie a guide estremamente precise
- Area di lavoro: 15 – 90 mm

**Made in Germany**

**4971-1**

EAN-No. 4000896156245

**165,60€\***  
netto



15 – 90 mm

## Gancio estrattore universale con impugnatura a T

- Elevata stabilità e flessibilità nonostante il diametro ridotto della lama
- Per smontare ad esempio rivestimenti, coperture, tappi, bocchette delle ventole, cruscotti, tachimetri, quadri strumenti nell'abitacolo del veicolo e sulla carrozzeria
- Impugnatura ergonomica bicomponente HAZET
- Lama gancio:  $\varnothing$  2 mm
- Gancio: 6 mm

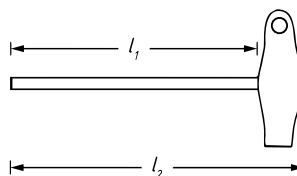

$l_1$ mm	$l_2$ mm
146.5	180.5

**NOVITÀ!**

Disponibile da ottobre 2022!

Made in Germany

1965-22A

EAN-No. 4000896247448

12,-€\*  
netto



## Chiave per filtro olio da 1/2"

- L'attacco quadro centrato da 1/2" consente il serraggio a coppia controllata dell'alloggiamento del filtro dell'olio
- Azionamento filtri olio e alloggiamenti filtro olio con  $\varnothing$  74 mm e 8 angoli in particolare su veicoli **FIAT, LANCIA, ALFA ROMEO** e **MOTORE 1,0 I MILD HYBRID**
- **FIAT** 500 · 500C · Panda · Bravo
- **LANCIA** Ypsilon
- **ALFA ROMEO** 147
- **Motori** 1,0 I Mild Hybrid, 1,2 I, 1,9D Multijet · 1,9JTD
- Montaggio ad accoppiamento geometrico del filtro dell'olio e dell'alloggiamento del filtro dell'olio
- Possibilità di serraggio delle viti alla coppia necessaria
- Presa di forza: profilo ottagonale
- s 74.5 mm

**NOVITÀ!**

Utilizzabile anche su motore Mild Hybrid!

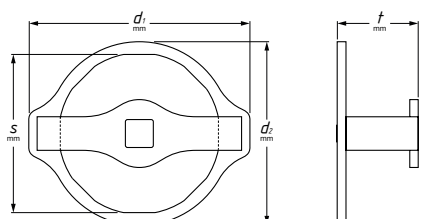
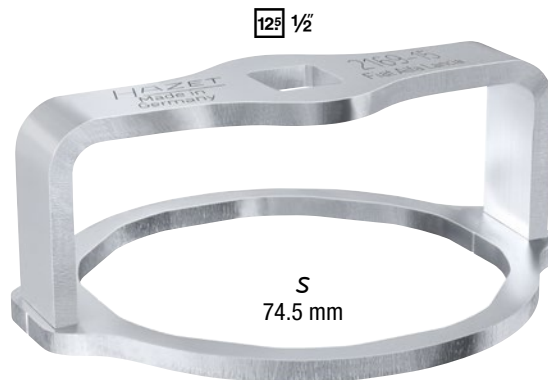

$d_1$ mm	$d_2$ mm	s mm	t mm
105	87	74.5	38



Made in Germany

2169-15

EAN-No. 4000896247066

22,20€\*  
netto





## Serie inserto chiave a bussola da 1/2" per collegamento a vite della ruota FORD

3

**NOVITÀ!**

- L'utensile di rilascio può essere utilizzato su entrambi i lati, ad esempio per i modelli **FORD** B-Max · C-Max · S-Max · EcoSport · Fiesta · Focus · Grand C-Max · KA · Kuga · Mondeo, · Puma · Ranger · Galaxy · Transit · Tourneo Connect · Tourneo Custom · Mustang
- Problema: se la copertura cromata è mancante o deformata, il dado di fissaggio ruota non può più essere azionato con l'inserto chiave a bussola standard
- Soluzione: due inserti chiave a bussola doppi invece di quattro chiavi a bussola singole
- Attacco: profilo trazione esagono esterno
- Quadro incassato secondo DIN 3120-C12,5
- Superficie: fosfatata, lubrificata
- Per utilizzo con avvitadadi

12<sup>5</sup> 1/2

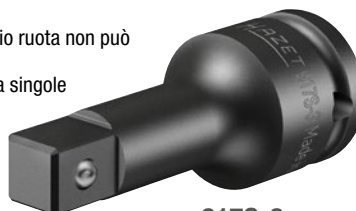

12<sup>5</sup> 1/2

917S-3

### Contenuto:

- Inserto chiave a bussola 900SLG-18x20
- Inserto chiave a bussola 900SLG-20x22
- Prolunga 917S-3 (lunghezza: 75 mm)



### ① 900SLG-18x20

L'utensile di rilascio può essere utilizzato su entrambi i lati, ad esempio per i modelli **FORD** B-Max · C-Max · EcoSport · Fiesta · Focus · GrandC-Max · KA · Kuga · Mondeo · Puma · Ranger · Tourneo · Transit

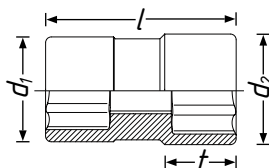

### ② 900SLG-20x22

L'utensile di rilascio può essere utilizzato su entrambi i lati, ad esempio per i modelli **FORD** S-Max · Galaxy · Transit · Tourneo Connect · Tourneo Custom · Mustang

Made in Germany

900SLG-1822/3

EAN-No. 4000896246274

**39,90€\***  
netto

	■	d <sub>1</sub> mm	d <sub>2</sub> mm	l mm	s mm	t mm
①	12 <sup>5</sup> 1/2	27,5	29	50	18 22	17 20
②	12 <sup>5</sup> 1/2	29	32,5	53	20 22	17 20

HAZET No.	EAN-No. 4000896+	€* netto
900SLG-20x22	246236	12,60

La prolunga può essere utilizzata su entrambi i lati grazie alla squadra interna

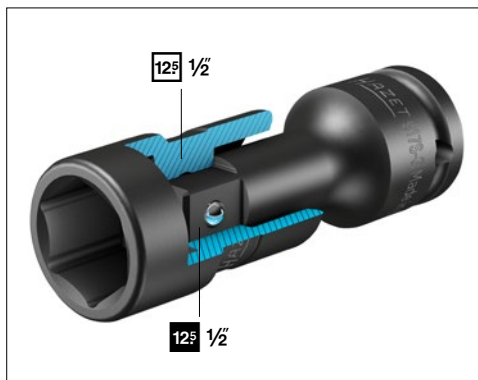

Per utilizzo in assenza di copertura cromata

Per utilizzo in caso di copertura cromata danneggiata/deformata



## Inserto chiave a bussola da 1/2" per collegamento a vite dell'asse con profilo speciale

- Profilo speciale ottimizzato per raccogliere senza danneggiarli i dadi in lega leggera a testa piatta
- Azionamento di dadi in lega leggera con profilo speciale sul collegamento a vite dell'asse posteriore / regolazione della campanatura, ad esempio AUDI A4 B9 2015, A6 C8 2018
- Superficie: fosfatata
- Attacco quadro: 12,5 mm (1/2 pollice)
- Presa di forza: profilo speciale 21 mm
- Per utilizzo con avvitadadi

**NOVITÀ!**

21 mm



12.5 1/2

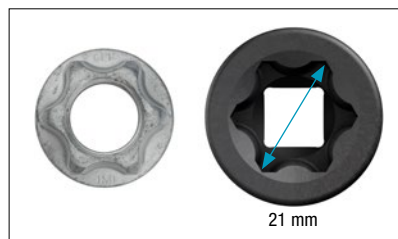

21 mm

Made in Germany

2521S-1

EAN-No. 4000896246571

8,-€\*  
netto

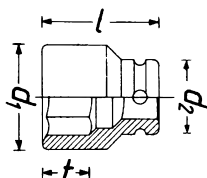

d <sub>1</sub> mm	d <sub>2</sub> mm	l mm	t mm
31	30	40	15



## Puntello per asta pistone da 1/2"

- Bloccaggio dell'asta pistone per lo smontaggio e il montaggio della gamba ammortizzatrice ad es. su OPEL Insignia B 2017 →
- Per l'azionamento con inserto chiave a bussola 4910-21
- Lavori di riparazione e manutenzione su gambe ammortizzatrici ad es. ammortizzatori, cuscinetti, molle elicoidali
- Attacco quadro: 12,5 mm (1/2 pollice)
- Presa di forza profilo multidente: XZN 10

**NOVITÀ!**



12.5 1/2

Made in Germany

4910-XZN10

EAN-No. 4000896247004

19,50€\*  
netto

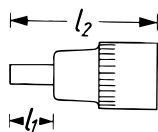

d mm	l <sub>1</sub> mm	l <sub>2</sub> mm
23	28	122.5



## Utilizzabile con le serie di utensili per smontare ammortizzatori:

Serie di utensili per smontare ammortizzatori, incl. leva a cricchetto reversibile

Made in Germany

4910/13

EAN-No. 4000896061495

477,-€\*  
netto



12.5 1/2 13

1 x			s 21 mm
7 x			s 16 · 17 · 18 · 19 · 21 · 22 · 24 mm
3 x			s 6 · 7 · 8 mm (Lunghezza: 122.5 mm)
2 x			Ø 5 x 8 · Ø 6 x 8 mm (Lunghezza: 122.5 mm)

Serie di utensili per smontare ammortizzatori, incl. chiave combinata a forchetta/ad anello con cricchetto s 21 mm

4915/15

EAN-No. 4000896179213

373,-€\*  
netto



12.5 1/2 15

1 x			s 21 mm
7 x			s 16 · 17 · 18 · 19 · 21 · 22 · 24 mm
3 x			s 6 · 7 · 8 mm (Lunghezza: 122.5 mm)
3 x			Ø 5 x 8 · Ø 6 x 8 · Ø 7.1 x 9.6 mm (Lunghezza: 122.5 mm)
1 x			T50 mm (Lunghezza: 122.5 mm)



# Serie di inserti chiave a bussola da 1/2" Veicoli industriali



## Serie di inserti chiave a bussola per avvitatori ad impulso da 1/2"

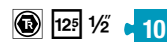

- Versione extra corta
- Particolarmente adatto in combinazione con avvitatore ad impulso corti da 1/2"
- Con alesaggio per spina di sicurezza o molla di sicurezza e scanalatura per O-ring
- Superficie: fosfatata, lubrificata
- DIN 3129, ISO 2725-2
- Per utilizzo con avvitadadi
- s 13 · 14 · 15 · 16 · 17 · 18 · 19 · 21 · 22 · 24 mm



1/9			
-----	--	--	--

Alloggiamento in espanso morbido 1/9



Made in Germany

900SK/10

EAN-No. 4000896246434

117,-€\*  
netto

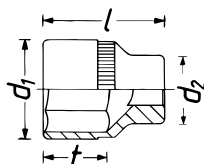

HAZET No.	d <sub>1</sub> mm	d <sub>2</sub> mm	l mm	t mm
900SK-13	20.8	25	29	7
900SK-14	22.1	25	29	7
900SK-15	23.5	30	29	7.2
900SK-16	24.8	30	29	7.2
900SK-17	26.2	30	29	7.2

HAZET No.	d <sub>1</sub> mm	d <sub>2</sub> mm	l mm	t mm
900SK-18	27.5	30	29	8.7
900SK-19	28.8	30	29	11
900SK-21	31.3	30	29	11.5
900SK-22	32.5	30	29	12.3
900SK-24	35	30	29	12.2

## Chiave poligonale per uso a percussione da 3/4" (doppio esagono) per veicoli industriali con 2 superfici battenti

- Il profilo a doppio esagono consente l'azionamento di collegamenti a vite difficilmente accessibili
- Per pinze freni su asse anteriore e posteriore di **SCANIA** Serie 3/4/G/P/T/R/S · **SCANIA** Omnibus Citywide LE/LF · OmniCity · OmniLink nonché chassis **SCANIA** e **IVECO** Stralis
- Chiave con alloggiamento quadrato 20 mm = 3/4" per il serraggio corretto di viti con la chiave dinamometrica HAZET in base alle indicazioni del produttore
- Superficie della chiave con formula laser per il calcolo della lunghezza effettiva corretta



S  
30 mm

20 3/4"

$$Nm_2 = ( Nm_1 / (120+Lw) ) \times Lw$$

$$Nm_1 = \frac{F \cdot l_2}{120}$$

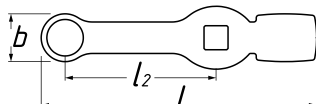

a mm	b mm	l mm	l <sub>2</sub> mm
12	45	222.5	120



Made in Germany

2872SZ-30

EAN-No. 4000896246281

45,60€\*  
netto



\*Prezzi promozionali consigliati non vincolanti IVA escl. Validità dei prezzi dal 01/09/2022 fino al 28/02/2023 al più tardi. Con riserva di modifiche di prezzo prima del 28/02/2023. Con riserva di errori. Nessuna responsabilità per errori di stampa!





### Martello da carpentiere

- Per inserire ed estrarre i chiodi con un solo utensile
- Utilizzo in cantieri di vari settori, come ad es. imprese di falegnameria, muratura o lattoneria
- Il supporto magnetico per chiodi consente di lavorare in luoghi dove si può intervenire solo con il braccio teso o sopra la testa
- La corsia/la superficie di battuta ruvida impedisce al martello di scivolare durante l'inserimento del chiodo
- Manico in plastica antiscivolo
- Peso testa martello per carpentiere: 600 g

**NOVITÀ!**

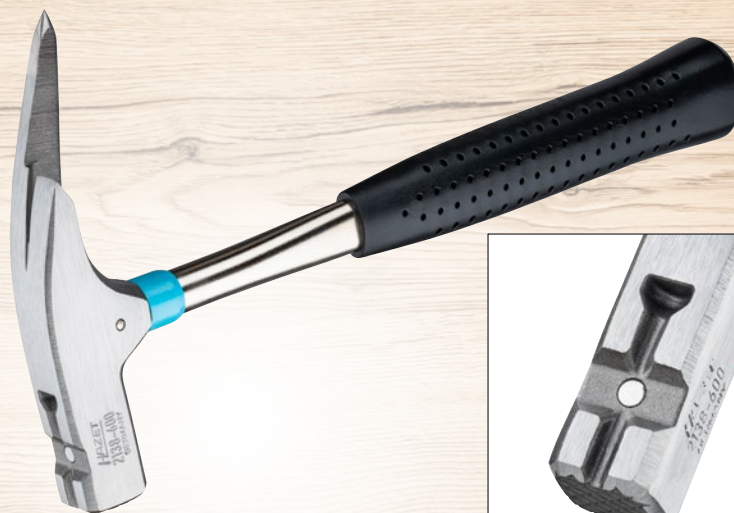

Made in Germany

**2138-600**

EAN-No. 4000896246311

**43,90€\***  
netto





## Chiave universale per armadio elettrico

- Per aprire e chiudere 14 diverse chiusure su ad es. armadi elettrici, valvole di riscaldamento, bocchette di riscaldamento, maniglie di porte e finestre
- Pratico aiutante dal formato tascabile
- Incl. catena, adattatore e bit reversibile: ⚙ 1.0 x 7 mm, ⚙ PH 2
- In pressofuso zincato

**NOVITÀ!**

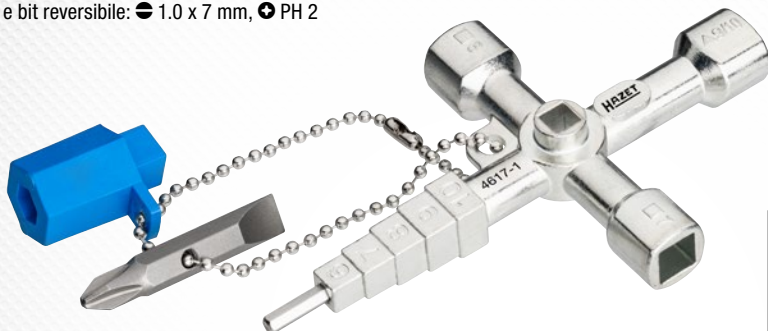

🇩🇪 **Made in Germany**

**4617-1**

EAN-No. 4000896246366

**15,50€\***  
netto

Attacco quadro interno mm	Attacco triangolare interno mm	Attacco esagonale interno Pollici	Vite senza testa mm	Chiave per codoli mm
s 5 · 7 · 8	s 9 · 10	1/4"	3	6 - 10

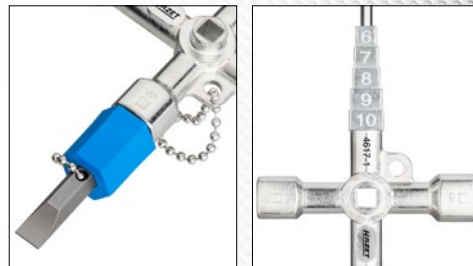

## Livelle

- Livella anodizzata con elevata precisione di misurazione di 1,00 mm/m (0,057°)
- Con un foro per applicare o trasferire i contrassegni orizzontalmente e verticalmente
- Elevata precisione di misurazione in posizione orizzontale e verticale
- Migliore leggibilità in condizioni di scarsa illuminazione grazie a un liquido fluorescente nel blocco della bolla
- Blocco della bolla in vetro acrilico infrangibile
- La struttura indipendente dalla temperatura delle livelle consente misure da -20 °C a +50 °C
- Fluido della livella antistatico
- Profilo in alluminio estremamente robusto con un peso del profilo di 590 g/m
- Vetro acrilico del blocco della bolla con 30 anni di garanzia di tenuta

**NOVITÀ!**



HAZET No.	Lunghezza cm	EAN-No. 4000896 +	€* netto
2154-40	40	246694	21,60
2154-80	80	246700	26,70



## Metro pieghevole, 2 m

- Non deve mancare in nessun cantiere, in nessuna officina, per l'artigianato o in casa
- Il legno di faggio selezionato garantisce durezza e resistenza speciali
- Giunti interni per una scala uniforme
- Rivestimento protettivo altamente resistente all'abrasione, allo sporco e all'umidità
- Giunti interni in acciaio per molle temprato e resistente all'usura per una lunga durata
- Scala: mm/cm 2 pezzi, stampato su entrambi i lati
- 10 sezioni
- Classe di precisione CE III
- Spessore delle sezioni: 3,2 mm
- Nero, verniciato



**NOVITÀ!**

2154-200

EAN-No. 4000896247332

**5,50€\***  
netto



## Secchio da 20 l

- Trasporto di malta, sabbia, acqua o attrezzi in cantiere oppure in giardino ad es. per terra, paccime di corteccia, fertilizzanti o piante
- Struttura stabile: particolarmente adatto al trasporto di materiali pesanti grazie alla base a croce integrata
- Con scala in litri (all'interno): 2 - 20 l
- Prodotto con materiali riciclati
- Diametro: interno 335 mm, bordo 365 mm

**NOVITÀ!**



Made in Germany

197-6

EAN-No. 4000896246304

**4,70€\***  
netto





## Spatola da pittore

- Consente ad es. di rimuovere facilmente i residui di carta da parati o colla dalle superfici
- Per il riempimento di fessure per cavi o scatole di installazione con intonaco e per il riempimento di passaggi in pareti di cartongesso
- Larghezza lama: 60 mm
- Con foro per appendere
- Impugnatura piatta, verniciata
- Lama affilata flessibile



NOVITÀ!

824-6

EAN-No. 4000896247608

**3,60€\***  
netto



## Serie di contenitori da gesso

- La miscelazione del gesso e la rottura dei resti di gesso duro è possibile senza problemi grazie al materiale in gomma morbida
- Per mescolare delicatamente il gesso in una massa omogenea
- Morbidi contenitori da gesso in gomma
- Diametro: 125 mm
- Altezza: 95 mm
- Forma conica
- Contenuto: 5x contenitori da gesso



5

NOVITÀ!

197-73/5

EAN-No. 4000896247851

**11,90€\***  
netto





Tutto in una serie!

Assistent®  
179NXL-8

NOVITÀ!

HAZET®

6.3 1/4 10 3/8 12.5 1/2

+ 440 utensili professionali

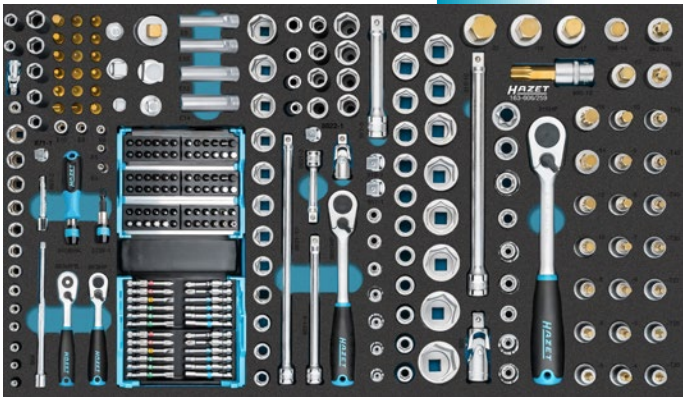

163-606/259

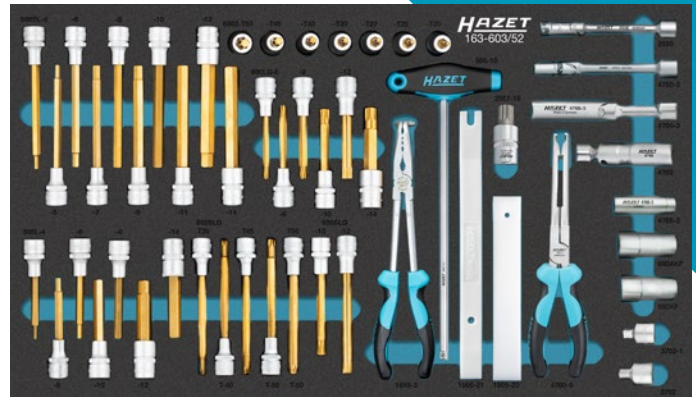

163-603/52

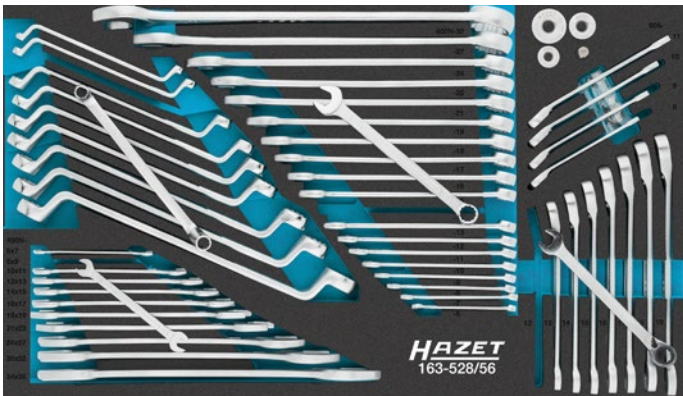

163-528/56  
s 6x7 - 34x36 mm, s 6 - 32 mm,  
s 8 - 19 mm, s 6x7 - 24x27 mm

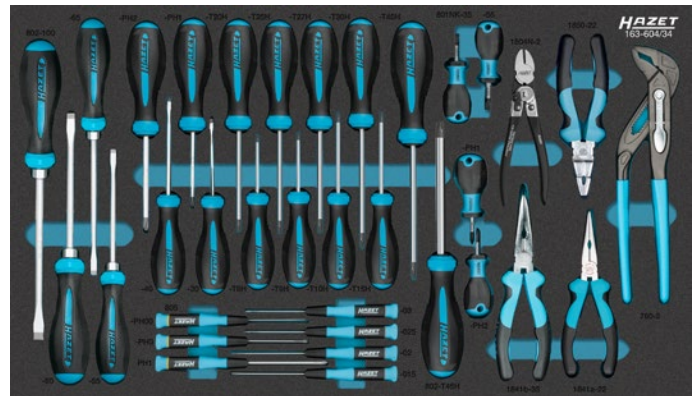

163-604/34



163-605/39



Assistent®  
179NXL-8  
Made in Germany  
AxLxP  
1.020 x 959 x 518 mm

4/3+ 440

179NXL-8/440  
EAN-No. 4000896247974

4.779,-€\*  
netto

Il vostro rivenditore specializzato HAZET



Copyright 2022 ©  
HAZET-WERK Hermann Zerver GmbH & Co KG  
Güldenwerther Bahnhoisstraße 25 - 29,  
42857 Reinscheid, Germany

SWW223/IT/IT2\_AB I 08.22/2./JK/MD  
\*Prezzi promozionali consigliati non vincolanti IVA esclusa. Validità dei prezzi dal 01/09/2022 fino al 28/02/2023 al più tardi. Con riserva di modifiche di prezzo prima del 28/02/2023. Con riserva di errori.  
Nessuna responsabilità per errori di stampa. Con riserva di modifiche tecniche e di correzioni, le immagini possono essere diverse dall'originale e quindi non sono vincolanti. © 2022